

この度は本製品をお買い上げいただき、誠にありがとうございます。  
この取扱説明書はご使用前に必ずお読みのうえ、正しくご使用ください。

### 付属品

本体サポートプロップ × 1



袋留めフレーム × 1

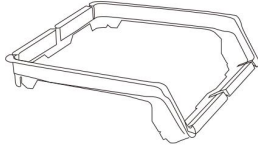

T型シリコン × 2

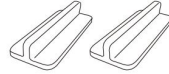

サイドコネクトパーツ 2種 各1

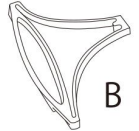

### 本体サポートプロップの取り付け方

本体に取り付けることにより、前に傾くことなく安定してお使い頂けます。

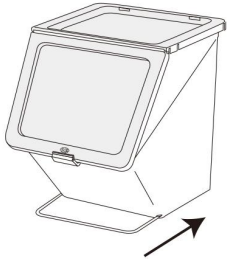

本体サポートプロップの先端が  
下に向いている方を本体下の穴に  
差し込みます。

#### 本体サポートプロップ上下の見分け方

平らな所に置き、先端が下に向いている状態を  
上とし、本体に差し込んでください。

<真横から見た図>

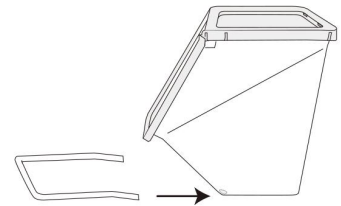
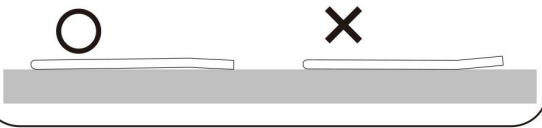

※本体サポートプロップを上下逆に差し込むと、  
本体がガタつくことがありますので、  
上下を変えて再度差し込んでください。

### ゴミ袋の取り付け方

本体にセットします。

①袋留めフレームを本体の上部角へ合わせます。

45L

フレームにゴミ袋を通す。

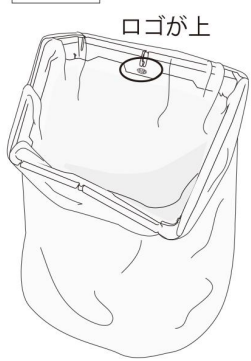

ロゴが上

四隅の溝に  
袋をねじって引っ掛けます。

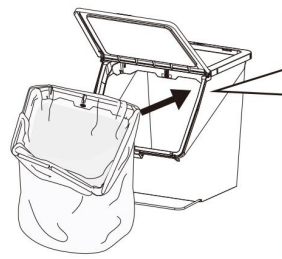

※袋留めフレームの角を本体の角の溝に  
引っ掛けるようにしてセットしてください。

袋留めフレーム

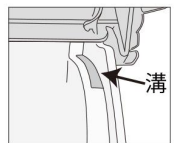
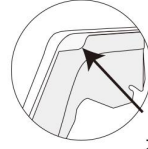

この部分を  
本体の溝に引っ掛ける

②下の角にも合わせてセットします。

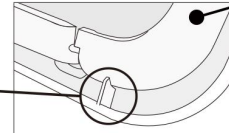
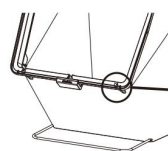

下の角のツメにセット

レジ袋

フレームにレジ袋の取っ手  
を引っ掛けゴミ袋の時と同  
様に本体にセットします。



### フタの開閉方法

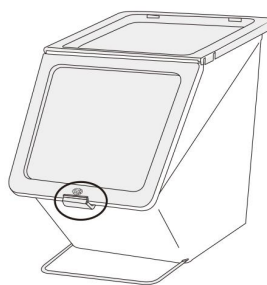

フタのロックは、ロックパーツ下を押しながら  
開けると解除されます。

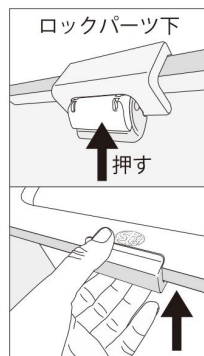

ロックパーツ下

↑ 押す

### フタの取り外し方

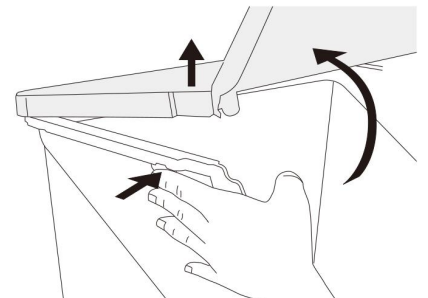

両サイドにあるツメを内側に押しながら  
フタを押し上げると外れます。

# 1 garbee はスペースに合わせてお使い頂けます。

左右に並べて

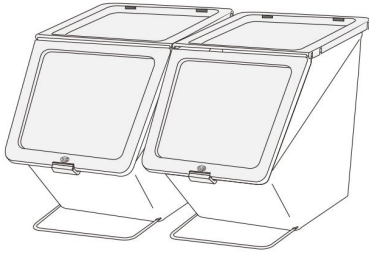

上下に重ねて

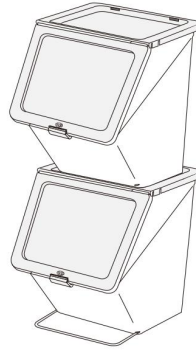

付属のパーツをご使用頂くと、安定してお使い頂けます。

## 左右につなげる場合

フタを裏返してサイドコネクトパーツを取り付けます。

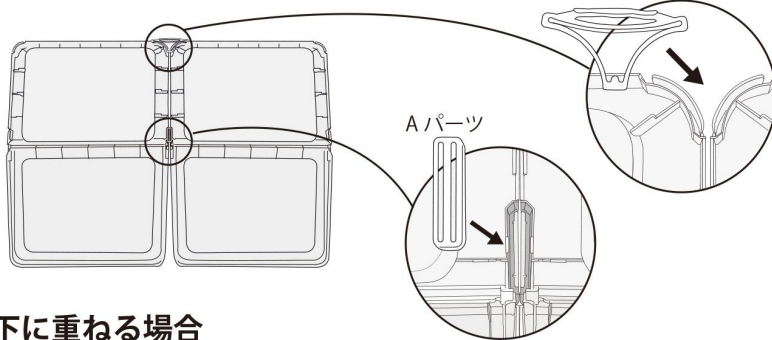

フタを本体にセットします。

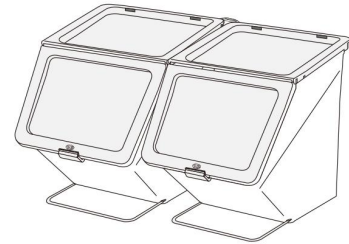

## 上下に重ねる場合

T型シリコンを差し込みます。



T型シリコン差し込み穴

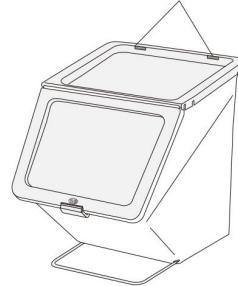

上に乗せて穴に差し込みます。

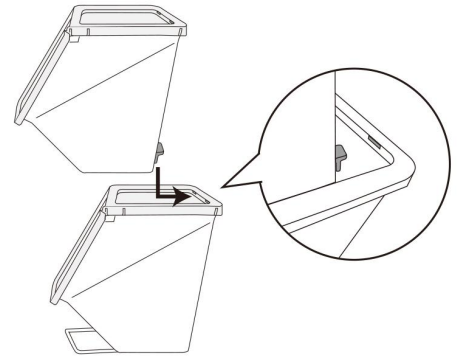

背面

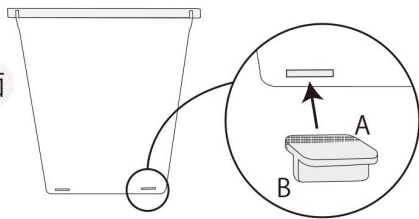

Aを背面の穴に取り付けます。



# 2 pelican シリーズの他のサイズとも連結が可能です。

## 上下に garbee と basic を重ねる場合

上: basic  
下: garbee

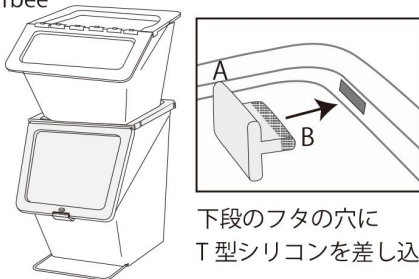

下段のフタの穴に  
T型シリコンを差し込みます。

上: garbee  
下: basic を重ねた場合

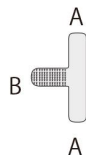

Bを garbee 本体に差し込み、  
basic の上に乗せる。

## basic,slim,wide 3 段との固定もできます。

garbee 2 段と  
pelican シリーズ 3 段の  
一番上のフタを  
サイドコネクトパーツで  
つなげてご使用ください。

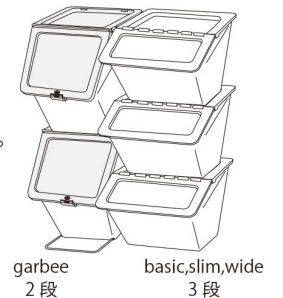

●使用方法は動画でもご説明しています。 [http://stacksto.com/garbee\\_manual.html](http://stacksto.com/garbee_manual.html)

●製品改良のため、仕様・外観は予告無しに変更することがあります。

●本来の用途以外にご使用にならないでください。●本体とフタがしっかりと固定されていることを確認してからご使用ください。●安全の為、積み重ねてご使用の際は重いものを下にするなど重ね方にご注意ください。●フタは開けた状態で止まる仕様ですが、開閉を重ねることにより開いた状態が保たれる時間が短くなったり、長時間開けたままにするとう閉まる場合がございます。●輸出品の為、製造や運送過程で多少の汚れや傷などがある場合がございますが、出荷基準を満たした商品ですのでご使用には問題ありません。●製造特性上、樹脂の流れた跡が残る場合があります。●タバコの吸い殻など火の気のあるものは入れないでください。火災などの原因になります。●直射日光が当たる所、ストーブのそばなど、高温になる所での使用は避けてください。変形の原因になります。●製品の上に腰を掛けたり、もたれ掛かることフタに乗ること、また極度な衝撃を与えないでください。転倒事故や破損などの原因となります。●局所的に過度な負荷がかかると変色する場合があります。